

מח"ל/מדור ציוד



אופיין את"ל מס': 14/2023 מהדורה: 01

שם המפרט: כותפות בד

חלוקה לסוגים	
כותפות בד חלקות	סוג 1
כותפות בד לקורסים	סוג 2
כותפות בד ג'קארד	סוג 3

תאריך: 25.08.2022

תאריך: 11.12.2023

הורדת כותפות רקומות ומודפסות

המפרט נכתב ע"י:
ניר אל רומנו
ר' צוות פיתוח ומפרטי טקסטיל.

המפרט כולל 14 עמודים כולל נספחים

1 כללי:

אופיון זה מתייחס לייצור כותפות עבור קציני ונגדי שוטרי משטרת ישראל ומשמר הגבול ויחידות שונות.

1.1 להלן סוגי כותפות ותיאורן :

1.1.1 סוג 1 - כותפות בד, בד חלק, כותפות חלקות.

1.1.2 סוג 2 - כותפות קורסים – כותפת באריגת ג'קארד שעליו ארוגים סרטים ג'קארד בצבע וכיתוב תואם קורס.

1.1.3 סוג 3 - כותפות בד ג'קארד, בד כולל אריגת דרגה.

1.2 כלל הכותפות ייוצרו לפי גוון חלק MASTER שיועבר בהתאמה לאוכלוסיה עבורה מוזמנות הכותפות (נייבי / מג"ב / קורסים או אחר שיוגדר).

1.3 במינימום הזמנה ל-500 זוגות לגוון בסיס הכותפת.

2 מסמכים ישימים:

2.1 מסמכים צבאיים

-

2.2 מסמכים ממשלתיים

2.2.1 תקן ישראלי מספר 924 – מיון תכים ותפרים.

2.2.2 תקן ישראלי מספר 2859- בחינה מדגמית לפי תכונות איכותיות.

2.3 מסמכים משטריים

-

2.4 מסמכים ממשלתיים זרים

-

2.5 כפיפות ואישורים

נציג מחלקה הלוגיסטית במשטרת ישראל (ו/או מי שהוסמך לכך מטעם המחלקה הלוגיסטית במ"י) הינו הסמכות הבלעדית למתן האישורים וההנחיות הטכניות המקצועיות הנוגעות למפרט זה. סמכות זו מקיפה את כל השלבים ביצור הפריט, לרבות סמכות הפסילה, אישור הדוגמאות והמסמכים הנדרשים מהגוף הזוכה (לפני תחילת היצור, במהלכו ובסיומו), בדיקת איכות היצור, דגימת החומרים, קבלת/דחית היצור, אישור סופי של הבחינה וכו'. למען הסר ספק מודגש בזאת כי כל בקשה לשינוי/שיפור/הבהרה וכו' של הזוכה במכרז מחייבת אישור, מראש ובכתב, של נציג מח"ל במ"י או מי מטעמו.

2.6 נספחים

- 2.6.1 נספח א במפרט – שרטוט +מידות להכוונה בלבד .
- 2.6.2 נספח ב' - נספח גרפיקה דרגות נגדים להכוונה
- 2.6.3 נספח ג' במפרט – תמונות להכוונה של הפריט.
- 2.6.4 נספח טז' במכרז – קובץ דרישות לצמדנים.
- 2.6.5 נספח חיצוני א' – קובץ הדמיה כותפות קורסים כחולה.
- 2.6.6 נספח חיצוני ב' - קובץ הדמיה כותפות קורסים מג"ב.

* הקובץ מתעדכן מעת לעת לפי הקורסים שמתקיימים.

* כלל הקבצים הגרפיים הינם להכוונה – הפריט הסופי יאושר טרום הייצור בשלב אישור הדגם

3 דרישות

3.1 חומרים

3.1.1 להלן טבלת חומרים לייצור כותפות מכל הסוגים פרט לסוג 5 :

מס"ד	שם החומר ותיאורו	מס' מפרט / תקן ישראלי/תקן זר																				
1	<p>בד כחול נייבי 100% פול' או אחר שיענה לדרישת תקן ת"י ISO105 / 916 למשטרה לובשי מדים כחולים, או אוכלוסיה אחרת שעבורה רקע הכותפת נדרש בגוון כחול נייבי.</p>	<p>כ-250 גר / מר, גוון עפ"י MASTER 1X1 או אלכסון – התצורה שתוגש כדוגמא במסגרת המכרז תחייב את הזוכה לאורך כל זמן הייצור.</p>																				
		<table border="1"> <thead> <tr> <th>תקן</th> <th>דרישת מינימום</th> <th>תיאור בדיקה</th> </tr> </thead> <tbody> <tr> <td>ISO 105-C06</td> <td>דרגה 4-</td> <td>יציבות צבע בכביסה - שינוי גוון</td> </tr> <tr> <td>ISO 105-C06</td> <td>דרגה 4</td> <td>יציבות צבע בכביסה - הכתמה</td> </tr> <tr> <td>ISO 105-E04</td> <td>דרגה 4</td> <td>יציבות צבע בזיעה - שינוי גוון</td> </tr> <tr> <td>ISO 105-E04</td> <td>דרגה 4</td> <td>יציבות צבע בזיעה - הכתמה</td> </tr> <tr> <td>ISO 105-B02</td> <td>דרגה 4</td> <td>יציבות צבע לאור</td> </tr> <tr> <td>ISO 105-X12</td> <td>דרגה 4</td> <td>יציבות בשפשוף - יבש ורטוב</td> </tr> </tbody> </table>	תקן	דרישת מינימום	תיאור בדיקה	ISO 105-C06	דרגה 4-	יציבות צבע בכביסה - שינוי גוון	ISO 105-C06	דרגה 4	יציבות צבע בכביסה - הכתמה	ISO 105-E04	דרגה 4	יציבות צבע בזיעה - שינוי גוון	ISO 105-E04	דרגה 4	יציבות צבע בזיעה - הכתמה	ISO 105-B02	דרגה 4	יציבות צבע לאור	ISO 105-X12	דרגה 4
	תקן	דרישת מינימום	תיאור בדיקה																			
	ISO 105-C06	דרגה 4-	יציבות צבע בכביסה - שינוי גוון																			
	ISO 105-C06	דרגה 4	יציבות צבע בכביסה - הכתמה																			
	ISO 105-E04	דרגה 4	יציבות צבע בזיעה - שינוי גוון																			
	ISO 105-E04	דרגה 4	יציבות צבע בזיעה - הכתמה																			
	ISO 105-B02	דרגה 4	יציבות צבע לאור																			
ISO 105-X12	דרגה 4	יציבות בשפשוף - יבש ורטוב																				
<p>בד שחור 100% פול' או אחר שיענה לדרישת תקן ת"י ISO105 / 916 עבור אוכלוסיות כמו: יס"מ, מפעילי בעלי חיים, שיטור ימי, מז"פ ויואב, או אוכלוסיה אחרת שרקע הכותפת נדרש בגוון שחור.</p>																						
<p>בד זית בגוון מגב 100% פול' או אחר שיענה לדרישת תקן ת"י ISO105 / 916 תואם לגוון מדי מג"ב עבור</p>																						

מס"ד	שם החומר ותיאורו	מס' מפרט / תקן ישראלי/תקן זר
	לוחם מג"ב, או אוכלוסיה אחרת שרקע הכותפת נדרש בגוון מג"ב.	
4	צמדן זיפי משרום	לפי נספח דרישות לצמדנים גוון – תואם לפריט.
5	מקשיח מפלסטיק	פוליפרופילן / פי.וי.סי, בעובי 0.1 מ"מ או אחר שיתאים ויאושר מראש.

חומרים נוספים עבור כותפות מסוג 1+3 :

3.1.2

מס"ד	שם החומר ותיאורו	מס' מפרט / תקן ישראלי/תקן זר																					
1	בד בלתי ארוג (פלזילין)	- במשקל כ-180 גרם בצבע שחור (שיטת עיבוד אופציונאלית לדרגות ג'קארד/ דרגות ב').																					
2	חוטי ריקמה – עבור כותפות רקומות סוג 3: בגוון אפור/ כסוף, צהוב/ זהב, שחור, לבן, כחול ניבי עד 2 צבעים בכותפת, או אחר לפי דוגמא שתאושר מראש.	חוטי ריקמה ויסקוזה																					
3	בד בסיס – עבור כותפות ג'ארד סוג 5: בד באריגת ג'קארד העונה לדרישות שיענה לדרישת תקן ת"י 916 / ISO105	בסיס בד ג'קארד יהיה לפי גוון האוכלוסייה עבורה מזמנת הכותפת. <table border="1" data-bbox="188 1187 858 1818"> <thead> <tr> <th>תיאור בדיקה</th> <th>דרישת מינימום</th> <th>תקן</th> </tr> </thead> <tbody> <tr> <td>יציבות צבע בכביסה - שינוי גוון</td> <td>דרגה 4</td> <td>ISO 105-C06</td> </tr> <tr> <td>יציבות צבע בכביסה - הכתמה</td> <td>דרגה 4</td> <td>ISO 105-C06</td> </tr> <tr> <td>יציבות צבע בזיעה - שינוי גוון</td> <td>דרגה 4</td> <td>ISO 105-E04</td> </tr> <tr> <td>יציבות צבע בזיעה - הכתמה</td> <td>דרגה 4</td> <td>ISO 105-E04</td> </tr> <tr> <td>יציבות צבע לאור</td> <td>דרגה 4</td> <td>ISO 105-B02</td> </tr> <tr> <td>יציבות בשפשוף - יבש ורטוב</td> <td>דרגה 4</td> <td>ISO 105-X12</td> </tr> </tbody> </table>	תיאור בדיקה	דרישת מינימום	תקן	יציבות צבע בכביסה - שינוי גוון	דרגה 4	ISO 105-C06	יציבות צבע בכביסה - הכתמה	דרגה 4	ISO 105-C06	יציבות צבע בזיעה - שינוי גוון	דרגה 4	ISO 105-E04	יציבות צבע בזיעה - הכתמה	דרגה 4	ISO 105-E04	יציבות צבע לאור	דרגה 4	ISO 105-B02	יציבות בשפשוף - יבש ורטוב	דרגה 4	ISO 105-X12
תיאור בדיקה	דרישת מינימום	תקן																					
יציבות צבע בכביסה - שינוי גוון	דרגה 4	ISO 105-C06																					
יציבות צבע בכביסה - הכתמה	דרגה 4	ISO 105-C06																					
יציבות צבע בזיעה - שינוי גוון	דרגה 4	ISO 105-E04																					
יציבות צבע בזיעה - הכתמה	דרגה 4	ISO 105-E04																					
יציבות צבע לאור	דרגה 4	ISO 105-B02																					
יציבות בשפשוף - יבש ורטוב	דרגה 4	ISO 105-X12																					
4	עבור כותפות ג'ארד סוג 3: סרט ג'קארד	צבע הסרט ואריגת שם הקורס יהיו בהתאם להזמנה.																					

הערה:

יש להבטיח שלא יהיו כל סיבי צמר ופשתן, בכל צורה וכמות במוצר המוגמר. על מנת למנוע ספקות מודגש בזה שהמוצר המוגמר יהיה ללא חשש שעטנו.

הסיבולת לכל המידות במפרט זה: $\pm 3\%$, אלא אם נקבע במפורש סיבולת אחרת.

3.2 עיבוד

3.2.1 גזירה:

- 3.2.1.1 צורת הכותפת – טרפז.
- 3.2.1.2 הכותפת נסגרת ע"י צמדן זיפי כאשר יש חפיפה מושלמת וסגירה ללא עיוותים בבד או בצמדן.
- 3.2.1.3 פני הכותפת יהיו חלקים וישרים, ללא גליים או עודפי בד.
- 3.2.1.4 כל שולי הבד הגזורים החופשיים, יעובדו כנדרש לפי כללי המקצוע. (אוברלוק/קיפול בד)
- 3.2.1.5 בכותפות בהן נדרש סימון דרגה (מודפס / ארוג / גקארד) הדרגה תמוקם בסימטריה כפי שנדרש בשרטוט, או בדגם שיאושר טרום הייצור.

3.2.1.6 סוג 2 כותפות קורסים :

אריגת הפס - רוחב סרט ג'קארד מסמל הקורס בצבע יהיה ברוחב של 2 ס"מ בגוון עפ"י דרישה בהזמנה ואישור גוון מראש.
שם קורס – ייארג ע"ג הסרט – שמות הקורסים יועברו עפ"י דרישה בהזמנה ואישור דגם טרום הייצור.

3.2.2 מידת הכותפות :

- 3.2.2.1.1 בסיס עליון 50 ס"מ .
- 3.2.2.1.2 בסיס תחתון 60 ס"מ .
- 3.2.2.1.3 אורך הכותפת 95 ס"מ .

(קיים נספח להכוונה בלבד)

4. קובץ גרפי / הדמיות :

קובץ גרפי או הדמיה ככל שידרשו יהיה באחריות הספק.
יובהר כי מ"י נדרשת מעת לעת לעדכן את הכותפות / סימני הדרגה, העדכון הנדרש יועבר ליצרן לצורך עדכון הדגם.

5 עבודה מול הספק הזוכה:

5.1 הוצאת הזמנה

- 5.1.1 לאחר קביעת הספק הזוכה, משטרת ישראל תוציא לזוכה הזמנה. הוצאת הזמנה מבעוד מועד ניתן על מנת לאפשר למציע לייצר את חומרי הגלם הנדרשים בהתאם להזמנה כך שיעמדו ויענו לדרישות המפרט.
- 5.1.2 על אף הוצאת הזמנה כאמור, הזוכה אינו רשאי להחל בייצור הסדרתי, אלא בכפוף לקבלת אישור מנהל הפריט במשטרה, אישור (PRE PRODUCTION SAMPLE -PPS) דגם סופי.

5.2 אישור דגם סופי (דגם טרום ייצור)

- 5.2.1 הזוכה יגיש דגם סופי לאישור תוך 30 יום אשר יכלול את הדגם הנדרש בהזמנה .
- 5.2.2 הדגם הסופי יעמוד בכל דרישות הדיגום הקבועות במפרט , בנוסף הדגם יוגש עם דו"ח מידות ודו"ח בחינת/ בדיקת הדגם של המצורף כנספחעפ"י מפרט.
- 5.2.3 בשלב זה, ככל שטרם הוזמנו על ידי הזוכה חומרי הגלם הסופיים, רשאי הזוכה להשתמש בחומרי גלם חליפיים, לאישור רקמה, גרפיקה צורה מידות וכו'.

5.3 תיק מוצר / אישור חומרים :

- 5.3.1 לאחר הוצאת הזמנה לזוכה, עד לתחילת הייצור (לפי הזמנים הקבועים במכרז/ מפרט), יפעל הזוכה להמצאת תיק מוצר, אשר יכלול :
- 5.3.2 תיעוד מעבדתי בדבר עמידתו של הזוכה בדרישות החומרים המופיעים בסעיף 3 לעיל או הצהרת יצרן בהתאם לאמור בסעיפי המפרט .
- 5.3.3 דוגמת חומר פיזית של כל אלמנט / אביזר ממנו מורכב הפריט המופיע בסעיפי החומרים כולל תיעוד או מסמך המתאר את סוג חומר הגלם המוצמד כולל אחריות לתקינות האביזר לאורך חיי המוצר בהתאם למוגדר בסעיף האחריות במפרט זה.
- 5.3.4 בד עיקרי , בד רקע – יוגש לפחות מטר וחצי לפי דרישה מכל סוג .
- 5.3.5 במידה ויעשה שימוש בחומר נוסף – נדרש להגישו לאישור בתיק המוצר.
- 5.3.6 **צמדן זיפי** וכלל חומרי הגלם והאביזרים הנדרשים לייצור הפריט.
- 5.3.7 שרטוטי הפריט / גרפיקה יוגשו ע"ג הקובץ - הקובץ יהיה פתוח במידה וידרשו להיעשות שינויים.
- 5.3.8 דוגמאות הפריטים שהוגשו לאישור במסגרת הגשת תיק המוצר תעובדנה באותו מפעל הייצור, באותה שיטת עבודה ובאותם חומרים שבהם ישתמש היצרן בביצוע ההזמנה, בייצור השוטף. על אף האמור, משטרת ישראל תהיה רשאית לאשר לזוכה העברת הייצור למפעל ייצור אחר, בכפוף להגשת דוגמאות הכותפות וזאת על מנת לוודא עמידת הייצור בכל דרישות המפרט.
- 5.3.9 דוגמאות שנבדקו ואושרו בכתב על ידי נציגי המשטרה בתיק המוצר, אינן משחררות את היצרן מלייצר את הפריט לפי דרישות המפרט, פרט למקרה שבו היצרן הצביע על סטיות, והן אושרו במפורש ובכתב על ידי נציגי משטרה ישראל.
- 5.3.10 באספקה השוטפת, הפריטים יהיו תואמים לדגם שאושר בתיק המוצר .
- 5.3.11 ככל שיתגלו פערים בדוגמאות שישלחו מקו הייצור, הספק יבצע את הפעולות הנדרשות לתיקון הפערים ככל שיידרשו.
- 5.3.12 משטרת ישראל תהיה רשאית לייצר בשלב ראשוני כ – 50 פריטים , זאת על מנת לוודא כי אין תקלות מתהליך הייצור שישפיעו על הפריט בשימוש ולבישה כאשר בסוף הבחינה יינתן אישור סופי לייצור.

6 הערות כלליות :

- 6.1 משטרת ישראל תהיה רשאית לוותר על שלב מן השלבים בתהליך זה כצעד חריג. פעולה זו לא תוריד מאחריות הזוכה, לייצר ולספק פריטים העונים לכל דרישות המפרט זה.
- 6.2 הגיש הזוכה דגם/חומר/תיעוד לאישור ולא עמד פעמיים בדרישות המצוינות במפרט זה יהיה המזמין רשאי לבטל את זכייתו כמפורט במסמכי המכרז.

6.3 דוגמאות להכוונה :

דוגמאות של הפריט כאשר הן מוצגות בפני היצרן, משמשות להכוונה והדרכה בלבד .

- 6.4 סטיות עלולות להופיע בדוגמא ; בכל מקרה בו הוראות המפרט אינם ברורות או אינם תואמות את השרטוט או הדוגמא המוצגת, הספק יציג זאת בפני נציג המשטרה ויקבל אישור בכתב לגבי הנדרש. אין להתייחס לנספחים כמקור יחיד לביצוע העבודה, אלא גם לדוגמאות המצורפות.
- 6.5 חומרי הגלם והפריט הסופי לא ינדפו ריחות שאינם סבירים לפריט טקסטיל .
- 6.6 הבדים וחומרי הגלם יסנכרנו בתכונותיהם ויתאימו לפריט הנדרש. (התכווצות, חוטים, תפירה, צמדן וכו) .
- 6.7 כל המוצרים ייוצרו מבדים אשר עברו תהליכי אשפחה איכותיים לקבלת בדים בעלי איכות טובה ולפי כללי מקצוע הטובים.
- 6.8 יש להציג אישורים מכל יצרני הבדים המספקים חומרי גלם למכרז זה על כך שהצביעה והאשפחה של בדים אלה הינה ללא שימוש בפורמלדהיד או בצבעני AZO או כל צביעה או אשפחה הידועה כמסוכנת / לא בריאה לשימוש .

7 סימון ואריזה :

7.1 סימון :

לא נדרשת תווית לפריט זה .

7.2 אריזה :

- 7.2.1 הכותפות ינוקה מכל עודפי חומרים מתהליך הייצור .
- 7.2.2 כל זוג כותפות יוכנסו לשקית עם פס סגירה נלחץ .
- 7.2.3 לכל שקית המכילה זוג כותפות , תוצמד תווית/מדבקה המפרטת את הפרטים הבאים :
- 7.2.3.1 סמל משטרה
- 7.2.3.2 תיאור הפריט
- 7.2.3.3 מידה
- 7.2.3.4 חומרים
- 7.2.3.5 שם היצרן
- 7.2.3.6 ארץ ייצור
- 7.2.3.7 ס. ייצור (תאריך הייצור)
- 7.2.3.8 תווית בר קוד
- 7.2.3.9 הוראות שימוש לניקוי - יופיעו הוראות שימוש בפריט.
- 7.2.4 כל 20 זוגות כותפות מאותו סוג יוכנסו לתוך שקית פוליתילן שקופה סגורה.
- 7.2.5 כל 20 שקיות (20 זוגות) יכנסו לתוך קופסת קרטון מתאים, שתסופק ע"י הזוכה במכרז.

7.3 אריזה:

- 7.3.1 הפריטים יארזו ויסופקו בקרטונים נפרדים לפי סוג .
- 7.3.2 אחרי האריזה בשקיות כמצוין לעיל , כל הפריטים מסוג אחד יארזו כל אחד בנפרד בתוך שקיות שקופות ויארזו בתוך קופסת קרטון דו גלי המתאים לאריזת פריטים מסוג זה מידות הקופסה יהיו (40cm H X 38cm W X 59cm L) "קרטון 106".
- 7.3.3 בכל ארגז / שקית יוכנס חומר silica gel לספיחת הלחות בתוך השקית – עפ"י הנהוג בנוהל המסחרי לאריזה מסוג זה.

7.3.4 יש לוודא כי איכות האריזה לא תפגום בצורה כלשהי באיכות המוצר (לרבות שינוי גוון, אורך זמן, אחסנה וכדומה).

7.4 ארגון וסימון הקרטוני

על הדפנות הצרות, משני צידי קופסת הקרטון יודבקו תוויות עם פרטים הבאים:

- 7.4.1 תיאור פריט: המידה/ סוג/ צבע.
- 7.4.2 ברקוד של המק"ט המשטרתי
- 7.4.3 מספר מק"ט משטרתי / ספק
- 7.4.4 כמות
- 7.4.5 שם היצרן.
- 7.4.6 מס' הזמנה.
- 7.4.7 כמות פריטים בקרטון ותאריך האריזה.
- 7.4.8 סמל משטרת ישראל
- 7.4.9 כמות פריטים בקרטון תהיה קבועה. הנושא יתואם מראש מול הגורם המוסמך במדור ציוד בשלב טרום היצור ובמידת הצורך, בשילוב עם נציגי המרלוי"ג המשטרתי.
- 7.4.10 לא יהיה ערבוב של פריטים שונים בתוך קרטון אחד.
- 7.4.11 אין לערבב 2 סוגי מק"ט באותו קרטון.
- 7.4.12 יתרות הפריטים שלא מספיקות למילוי קרטון שלם יאוחדו לקרטון אחד. בכל מקרה, כמות מצטברת של הפריטים לא תעבור את הכמויות שהוגדרה מראש. תהיה הפרדה מוחלטת בין הפריטים השונים בקרטון אחד ע"י הכנסה של פריטים ממידות שונות לשקיות נפרדות. על כל שקית כזו יש להדביק מדבקה כפי שמתואר בסעיף 7.4. כל הקרטונים בהם ארוזים יותר מסוג פריט אחד יסומנו בסימון נוסף ובולט (מדבקה אדומה למשל).
- 7.4.13 קרטון חלקי יונח בראש המשטח ויסומן במדבקה בולטת עם כמות היחידות.

7.5 משטח

- 7.5.1 גובה משטח עד 160 ס"מ כולל המשטח)
- 7.5.2 מידות המשטחים אורך * רוחב 120/100 ס"מ
- 7.5.3 משטח קוביות דגם איזו (ISO)
- 7.5.4 כניסה לעגלת משטחים מ 2 צדדים.
- 7.5.5 על המשטח להגיע עטוף בניילון נצמד .
- 7.5.6 על כל משטח תופיע מדבקת ברקוד בגודל של 10/15 ס"מ לפחות עם פרטי מוצר, ברקוד משטרתי וכמות כללית למשטח.
- 7.5.7 על כל קרטון תודבק מדבקה המכילה את כמות היחידות.
- 7.5.8 אין לערבב 2 סוגי מק"ט באותו קרטון .
- 7.5.9 קרטון חלקי יונח בראש המשטח ויסומן במדבקה בולטת עם כמות היחידות.
- 7.5.10 הסחורה לא תבלוט מעבר לקווי המשטח.

8 הוראות להבטחת איכות

- 8.1 היצרן ינהל מערכת בקרת איכות מתועדת בתהליך הייצור, על מנת לוודא כי הפריט מיוצר ע"פ כל דרישות מפרט זה. מסמכי בדיקה בתהליך הייצור יוצגו ע"פ דרישה לנציג המזמין.

8.2 על היצרן מוטלת האחריות לערוך בתהליך היצור בדיקות בקרת איכות לצורך אימות כי המוצר מיוצר ע"פ דרישות מפרט זה. הבדיקות יתועדו וימסרו לעיון נציגי המזמין ע"פ דרישה.

8.3 נציגי משטרת ישראל או נציג מטעמה, ראשיים לערוך ביקורות איכות בתהליך היצור וליטול דוגמאות כראות עיניהם תוך כדי תהליך היצור.

9 בקרת איכות

9.1 משטרת ישראל תהיה ראשית לבחון את הסחורה בכל רגע נתון ע"י בחינה מלאה או חלקית כפי שמתואר בסעיף 13 בחינת קבלה, ובכל מקום בו הסחורה נמצאת. הבחינות יתרכזו בהתאמת הפריטים המסופקים לפריטים המאושרים בתהליך אישור דגם ולדרישות המפרט.

9.2 לנציג מחלקה הלוגיסטית יהיה הזכות להחליט האם לבצע בחינת קבלה או תהליך של בחינה אקראית.

9.3 בכל מקרה, עם קבלת כל מנת ייצור חדשה, על הספק לפנות לגורם מוסמך במחלקה לוגיסטית לצורך קבלת אישור לספק את הפריטים למחסן.

9.4 במידה ועבודה כלשהי נעשית, במהלך חיי המכרז, ע"י יצרני או קבלני משנה תימסר הודעה על כך לנציג אחראי הבקרה על פריט זה כדי לאשר את ייצור הפריטים גם אצל יצרני המשנה.

10 בחינת קבלה:

10.1 הבחינה תבוצע באחריות נציג מדור ציוד במשטרת ישראל, ו/או מי שהוסמך לכך מטעמו לביצוע בחינה סופית של הפריטים. למשטרת ישראל (או מי-מטעמה) תובטח גישה חופשית ובכל עת לכל חלקי קו היצור, הן אצל היצרן הראשי והן אצל יצרני וספקי המשנה, לרבות יצרני וספקי חומרי הגלם.

10.2 מקום ביצוע הבדיקות יהיה במפעל היצרן או במחסן היבואן. לחילופין, יתכן כי הבחינה תבצע במחסני משטרת ישראל. במקרה זה על הספק תהיה מוטלת האחריות לספק כוח אדם מתאים שיבצע פתיחת אריזה לפני הבחינה, קיפול הפריטים אחרי הבחינה והחזרה של הפריטים הארוזים לקרטונים.

10.3 במסגרת בחינות הקבלה יוצג לנציג הבחן תיק מוצר מאושר של הפריט הנבחן שיכיל את כל המסמכים והאישורים לרבות המפרט שרטוטים דוגמא מאושרת וכו'.

10.4 על פי דרישה תאומת הימצאותן של תעודות בדיקה פנים-מפעליות, המפרטות את הבדיקות שנעשו והתאמת הממצאים לנדרש.

10.5 תאושר אספקת פריטים אשר נתפרו מחומרים המאושרים ע"י מ"י בלבד.

10.6 על היצרן מוטלת האחריות לוודא שימוש בחומרים שעמדו בבדיקות המעבדה עפ"י דרישות מפרט זה, עפ"י עדכונים האחרון.

10.7 הבחינה תהיה מושתתת בחינות קבלה בהתאם לתקן הישראלי 2859, בחינה כללית, רמה II, רא"ר לכל הפגמים : 2.5% .

במסגרת הבחינה תיבדק התאמה לנדרש במפרט :
מידות.

עיבוד גימור.

התאמה לדגם המאושר.

גוון.

היעדר פגמים ושלמות המוצר.

סימון ואריזה.

10.8 תאריך מדויק של ביצוע בחינת קבלה, מיקום וכמות למידה ולסוג הפריט תתואם מראש מול נציגי מדור ציוד ע"י טופס ייעודי בקשה לזימון לבחינת קבלה .

10.9 בחינת קבלה תתבצע אך ורק כאשר כל המנה שלגביה סוכם מראש מוכנה וארוזה בהתאם לסעיף סימון ואריזה הבחינה תתבצע על פי סעיפי המפרט וסט דוגמאות המאושר.

11 אחריות :

11.1 האחריות תינתן למשך שלוש שנים מיום אספקת המוצר למשטרת ישראל.

11.2 האחריות תינתן עבור כל פגם שמקורו בייצור או בחומר גלם לקוי (כגון: בד, צמדנים, רקמה

חוטים וכו'). במקרה כאמור, הפריט הפגום יוחלף בפריט חדש ולא יתאפשר תיקון.

17.1 השוטר ימלא טופס עם הפריטים שלו והסבר על הפגם המופיע בפריט ויצמיד לטופס את לפריט הפגום – שיועבר אח"כ חזרה לספק להתייחסותו.

17.2 אחת לחודש או לרבעון – יועברו הפריטים ע"י המרלו"ג/ מדור ציוד/ נציגי מ"י לספק לצורך זיכוי מדור ציוד.

17.3 ככל שתתגלה תקלה אפידמית החוזרת על עצמה (ב-10 פריטים לפחות), הספק יחליף את כל הפריטים ממנת אספקה זו באיכות הנדרשת על פי מפרט זה, וזאת לא יאוחר מתום פרק הזמן הקבוע לאספקה השוטפת שתחילתו במועד הודעת משטרת ישראל אודות התקלה.

נספח א' - שרטוט +מידות להכוונה בלבד- המידות עשויות להשתנות

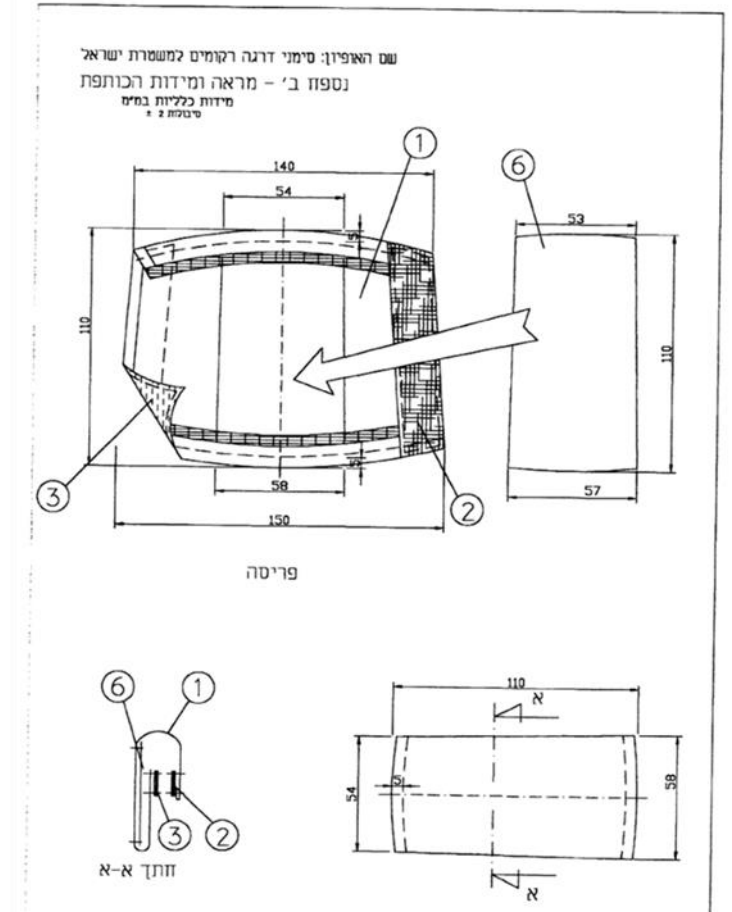

נספח ב' - גרפיקה דרגות נגדים להכוונה

דרגות נגדים

שם האופיון: סימני דרגה רקומים למשטרת ישראל
נספח ג' - מידות הסימנים השונים
מידות כלליות במ"מ
סיבולת ±0.2

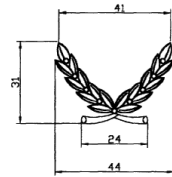

צמד ענפי זית

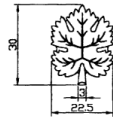

עלה תאנה

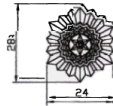

כוכב גדול



כוכב קטן

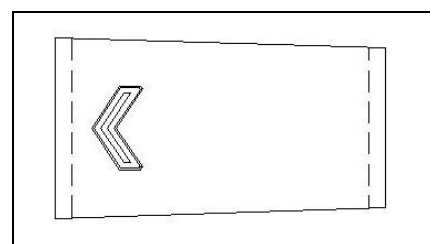

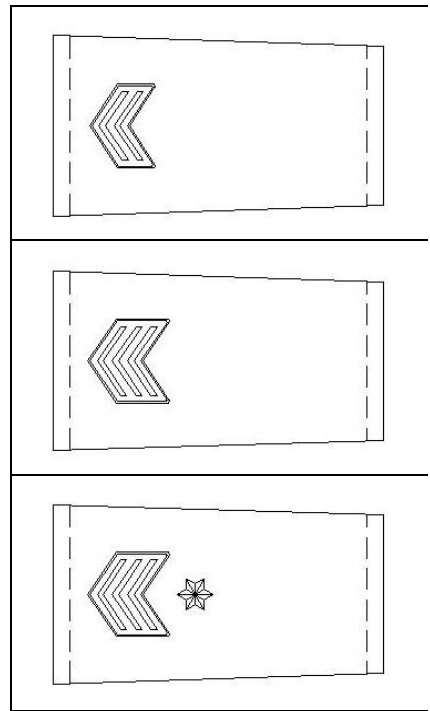

מיקום ענידת דרגות בד"א בכיר

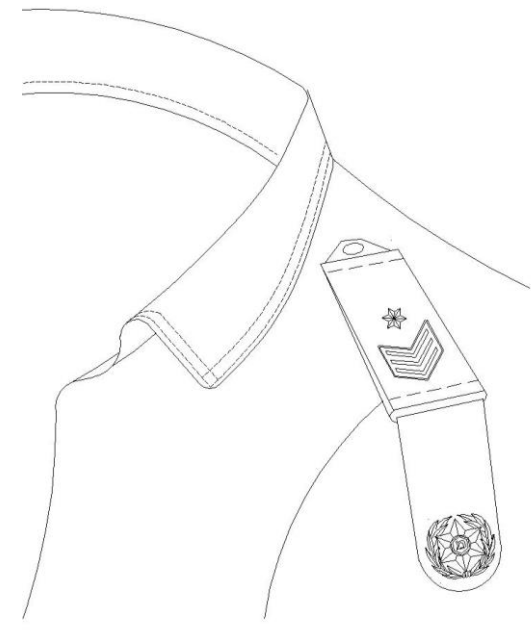

נספח ג :
תמונה כותפות דרגות ג'קארד נייבי



תמונה כותפות חלקות זית

